

INSPIRON 17/17R

Quick Start Guide

Stručná úvodní příručka
Gyors üzembe helyezési útmutató
Skrócona instrukcja uruchomienia
Stručná úvodná príručka



1 Connect the power adapter and turn on your computer

Připojte napájecí adaptér a zapněte počítač
Csatlakoztassa a tápadaptert és kapcsolja be a számítógépet
Podłącz zasilacz do gniazdka i włącz komputer
Pripojte napájací adaptér a zapnite svoj počítač

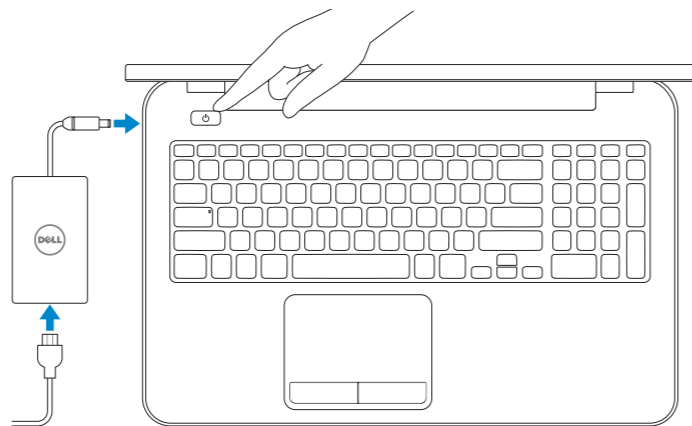

2 Finish Windows setup

Dokončete nastavení v systému Windows
A Windows beállításának befejezése
Zakończ konfigurację Windows
Dokončite nastavenie systému Windows

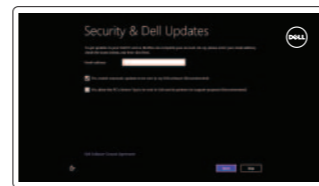

Enable security and updates

Aktivujte zabezpečení a aktualizace
Biztonsági funkciók és frissítések engedélyezése
Włącz zabezpieczenia i aktualizacje
Povoľte bezpečnostné funkcie a aktualizácie



Connect to your network

Připojte se k síti
Csatlakozás a hálózatra
Połącz ze swoją siecią
Pripojte sa k sieti

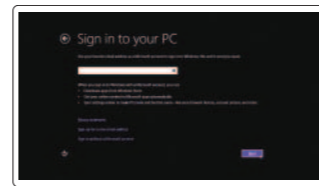

Sign in to your Microsoft account or create a local account

Přihlaste se pomocí účtu Microsoft nebo vytvořte místní účet
Bejelentkezés a Microsoft fiókba vagy helyi fiók létrehozása
Zaloguj się na swoje konto Microsoft lub utwórz konto lokalne
Prihláste sa k svojmu kontu Microsoft alebo vytvorte miestne konto

3 Explore resources

Prohlédněte si prostředky | Erőforrások feltárása
Odkryj zasoby | Preskúmajte zdroje



Help and Tips

Rady a nápověda | Súgó és tippek
Pomoc i Wskazówki | Pomoc i tipy



My Dell

Můj Dell | Az én Dell számítógépem
Mój Dell | Mój Dell



Register your computer

Registrace počítače | A számítógép regisztrálása
Zarejestruj komputer | Zarejestrujete svoj počítač

Shortcut keys

Klávesové zkratky | Billentyűkombinációk
Skróty klawiaturowe | Klávesové skratky



Switch to external display
Přepnutí na externí displej
Váltás külső kijelzőre
Przelączenie na wyświetlacz zewnętrzny
Prepnutie na externý displej



Turn off/on wireless
Zapnutí/vypnutí bezdrátového připojení
Vezeték nélküli funkció ki- vagy bekapcsolása
Włączenie/wyłączenie sieci bezprzewodowej
Vypnutie/zapnutie bezdrótowej komunikácie



Disable/enable touchpad
Zakázat/povolit dotykovou podložku
Érintőpanel letiltása/engedélyezése
Włączenie/wyłączenie tabliczki dotykowej
Zakázanie/pozwolenie dotykowego panela

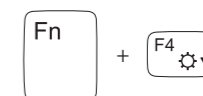

Decrease brightness
Snížení jasu | Fényerő csökkentése
Zmniejszenie jasności | Zniżenie jasu



Increase brightness
Zvýšení jasu | Fényerő növelése
Zwiększenie jasności | Zwiększenie jasu

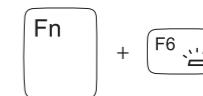

Toggle keyboard backlight
Přepnutí podsvícení klávesnice
Billentyűzet háttérvilágításának váltása
Przelączenie podświetlenia klawiatury
Prepinanie podsvietenia klávesnice

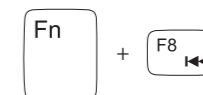

Play previous track/chapter
Přehrání předchozí skladby/kapitoly
Az előző zeneszám vagy fejezet lejátszása
Odtwarzanie poprzedniego utworu/rozdziału
Prehrávanie predchádzajúcej skladby/kapitoly

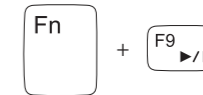

Play/Pause
Přehrávání/pozastavení | Lejátszás/Szünet
Odtwarzanie/Wstrzymanie | Prehrávanie/pozastavenie



Play next track/chapter
Přehrání následující skladby/kapitoly
A következő zeneszám vagy fejezet lejátszása
Odtwarzanie kolejnego utworu/rozdziału
Prehrávanie nasledujúcej skladby/kapitoly

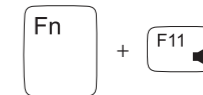

Decrease volume
Snížení hlasitosti | Hangerő csökkentése
Zmniejszenie głośności | Zniżenie głośności



Increase volume
Zvýšení hlasitosti | Hangerő növelése
Zwiększenie głośności | Zwiększenie głośności



Mute audio
Ztlumení zvuku | Hang némítása
Wyciszenie dźwięku | Słnienie zvuku

Product support and manuals

Podpora a příručky k produktům
Terméktámogatás és útmutatók
Instrukcje użytkowania i wsparcie produktu
Podpora výroby a návody

Contact Dell

Kontaktujte společnost Dell | Kapcsolatfelvétel a Dell-lel
Skontaktuj się z firmą Dell | Kontaktujcie Dell

Regulatory and safety

Regulace a bezpečnost
Szabályozások és biztonság
Przepisy i bezpieczeństwo
Zákonon vyžadované a bezpečnostné informácie

Regulatory model and type

Regulační model a typ
Szabályozó modell és típus
Model i rodzaj wg normy
Regulačný model a typ

Computer model

Model počítače | Számítógép modell
Model komputera | Model počítača

dell.com/support

dell.com/support/manuals

dell.com/windows8

dell.com/contactdell

dell.com/regulatory_compliance

P17E

P17E001/P17E002

Inspiron 3721/5721/3737/5737

Features

Funkce | Jellemzők | Funkcje | Vlastnosti

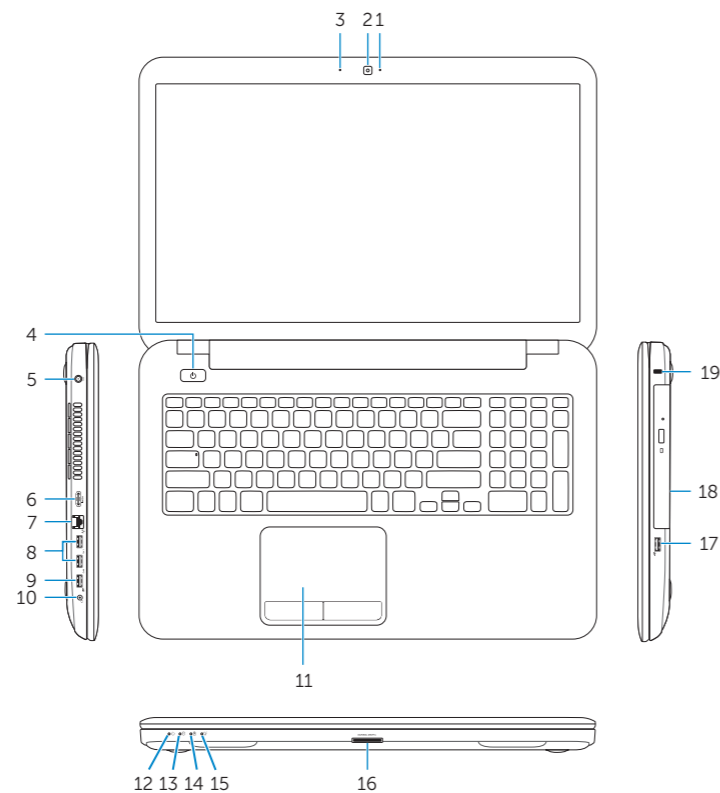

1. Camera-status light
2. Camera
3. Digital microphone
4. Power button
5. Power-adaptor port
6. HDMI port
7. Network port
8. USB 3.0 ports (2)
9. USB 2.0 port
10. Headset port
11. Touchpad
12. Power-status light

13. Hard-drive activity light
14. Battery-status light
15. Wireless-status light
16. Media-card reader
17. USB 2.0 port
18. Optical drive
19. Security-cable slot
20. Regulatory label
21. Service Tag label

1. Indikátor stavu kamery
2. Kamera
3. Digitální mikrofon
4. Vypínač
5. Port napájecího adaptéru
6. Port HDMI
7. Síťový port
8. Porty USB 3.0 (2)
9. Port USB 2.0
10. Port pro sluchátka
11. Dotyková podložka
12. Indikátor stavu napájení

1. Kamera állapot jelzőfény
2. Kamera
3. Digitális mikrofon
4. Bekapcsológomb
5. Tápadapter port
6. HDMI port
7. Hálózati port
8. USB 3.0 portok (2 db)
9. USB 2.0 port
10. Fejhallgató port
11. Érintőpad
12. Bekapcsolás állapot jelzőfény

13. Indikátor činnosti pevného disku
14. Indikátor stavu baterie
15. Indikátor stavu bezdrátového připojení
16. Čtečka multimediálních karet
17. Port USB 2.0
18. Optická jednotka
19. Slot bezpečnostního kabelu
20. Štítek se směrnicemi
21. Servisní štítek

13. Merevlemez működésjelző fény
14. Akkumulátor állapotjelző fény
15. Vezeték nélküli állapot jelzőfény
16. Médiakártya-olvasó
17. USB 2.0 port
18. Optikai meghajtó
19. Biztonsági kábel foglalata
20. Szabályozó címke
21. Szervizcímke

1. Lampka stanu kamery
2. Kamera
3. Mikrofon cyfrowy
4. Przycisk zasilania
5. Gniazdo zasilania
6. Złącze HDMI
7. Złącze sieciowe
8. Porty USB 3.0 (2)
9. Port USB 2.0
10. Gniazdo zestawu słuchawkowego
11. Tabliczka dotykowa
12. Lampka stanu zasilania

1. Kontrolka stanu kamery
2. Kamera
3. Digitalny mikrofon
4. Tlačidlo napájania
5. Port napájacieho adaptéra
6. Port HDMI
7. Sieťový port
8. Porty USB 3.0 (2)
9. Port USB 2.0
10. Port náhlavnej súpravy
11. Dotyková plocha
12. Kontrolka stavu napájania

13. Lampka aktywności twardego dysku
14. Lampka stanu baterii
15. Lampka stanu urządzeń bezprzewodowych
16. Czytnik kart multimedialnych
17. Port USB 2.0
18. Napęd dysków optycznych
19. Gniazdo linki antykradzieżowej
20. Etykieta zgodności z przepisami
21. Identyfikator produktu

13. Kontrolka aktywności twardego dysku
14. Kontrolka stanu baterie
15. Kontrolka stanu bezdrótowej sieci
16. Čítačka pamäťových kariet
17. Port USB 2.0
18. Optická jednotka
19. Otvor pre bezpečnostný kábel
20. Etiketa o súlade s predpismi
21. Etiketa servisného štítku

